

感動を呼ぶ製品をめざして

ORION

バルククーラー用 型式:BRW30-R / BRW30

自動洗浄装置

最適な洗浄と使いやすさで 生乳生産をサポート



BRW30-R / BRW30

特長

- 1 信頼性の高い国産部品を採用
操作パネルは日本語表記
- 2 既存製品との互換性を確保
- 3 最適な洗浄プログラム搭載
タイマーによる自動殺菌

設置イメージ



洗剤ポンプ



BRW30

操作パネル



BRW30-R/ 冷却制御あり







BRW30/ 冷却制御なし

■ BRW30-R / BRW30 仕様

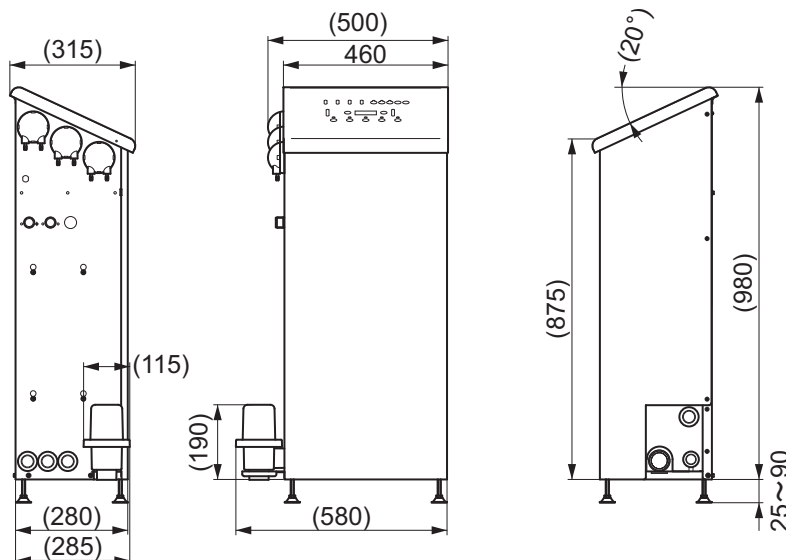
型 式		BRW30-R	BRW30
外形寸法 (高さ×幅×奥行)	mm	1,070×580×315	
電 源		AC200V 三相、AC100V (50/60Hz)	
洗浄方式 洗浄方式(1)、(2)は選択可能		(1) トリプル洗浄方式：アルカリ洗浄→酸性洗浄 (2) アルカリ洗浄方式：アルカリ洗浄 (3) 殺菌：タイマーによる自動殺菌 (手動強制殺菌可能)	
取付方法		自立型 (アンカーボルト固定)	
冷却制御		あり	なし
洗浄制御		洗浄・殺菌工程の早送り可能	
警報表示		冷却異常、かくはん機異常、 洗浄異常、センサー異常、停電	洗浄異常、センサー異常、停電
モニター 表示	温度表示	0.1℃表示	1℃表示
	動作ランプ	LEDランプ	7セグLED
	時刻	7セグLED：24時間表示	
	各種設定	メンテナンスモード、パラメータ設定、時刻設定	
	洗浄温度記憶	過去10回分 (アルカリ洗浄排水温度・酸性洗浄排水温度)	

■ 外形図









オリオン機械株式会社
 品質マネジメントシステム及び、環境マネジメント
 システムに関するISO認証取得会社です。

ISO認証制度とは
 ISO(国際標準化機構)が制定している認証制度
 で、ISO9001はお客様が満足し信頼できる製品
 やサービスを提供するための品質マネジメント
 システムを認証するものであり、ISO14001
 は環境マネジメントシステムについて製品及び
 それらの事業活動における環境保全活動を認証
 するものです。

安全に関するご注意

- 製品の据え付け工事・電気工事・給排水工事は
 専門業者またはお買い上げの販売店にご相談
 ください。
- 用途に合った製品をお選びください。本来の用
 途以外には使用しないでください。不適当な用
 途で使われますと、事故や故障の原因になる
 ことがあります。

まぜるな危険

 酸性洗剤と塩素系アルカリ洗剤、または
 塩素系殺菌剤をまぜると塩素ガスが発生し
 中毒死亡事故になる危険性があります。
 絶対にまぜないでください。異種洗剤を使用
 する場合は、十分水で洗い流してから使用して
 ください。特にタンク内手洗洗浄は、洗剤を
 1種類だけ使用してください。

ご用命は下記へー

オリオン機械株式会社
<http://www.orionkikai.co.jp>

当社製品に関するお問合せ・資料請求は
 CSセンター TEL 026-245-1263 FAX 026-245-5358
 〒382-8502 長野県須坂市大字幸高246
 E-mail : sijo@orionkikai.co.jp

本社・工場 〒382-8502 長野県須坂市大字幸高246
 更 埴 工 場 〒387-0007 長野県千曲市大字屋代1291
 千 歳 工 場 〒066-0077 北海道千歳市上長都1051-16